

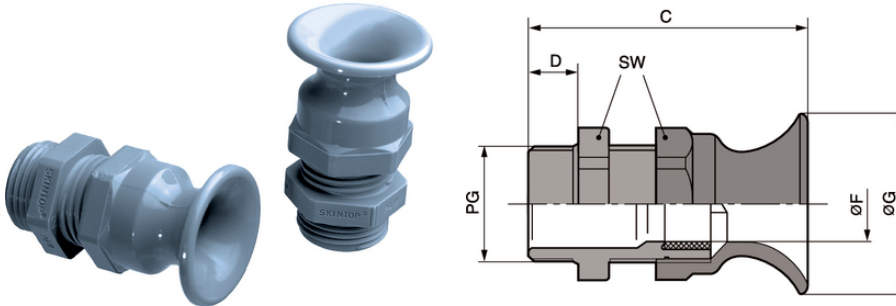





SKINTOP® BT

SKINTOP® BT, presetupă din poliamidă cu protecție la îndoire și răsucire, pentru protejarea cablurilor, pentru componentele în mișcare ale utilajelor



-  Rezistență chimică bună
-  Gamă mare de strângere
-  Rezistența mecanică
-  Preluare optimă a efortului de tracțiune
-  Rezistent la temperatură
-  Certificări multiple

Beneficii

Îndoire sigură și protecție la încovoiere
 Protejarea cablurilor
 Fiabilitate în funcționare
 Pentru protecția cablurilor flexibile

Domeniul de utilizare

Cablurile folosite pentru aparate electrice și utilaje în mișcare, în condiții de utilizare normală, trebuie protejate împotriva îndoierilor excesive conform VDE 0700-1
 Dispozitive portabile
 Construcția de aparate electrice
 Aplicații de Sunet și Lumină
 Părțile în mișcare ale echipamentelor

Ultima actualizare (28.04.2024)

©2024 Lapp Group - all rights reserved.

Managementul de produs <http://lappromania.lappgroup.com>

Puteți găsi informațiile tehnice curente în foaia de date corespunzătoare.

PN 0456 / 02_03.16

SKINTOP® BT

Normă de referință / aprobări

UL File Nr. E79903

Descrierea produsului

Filete de conectare PG conform DIN 40430

Date Tehnice

Clasificare ETIM 5:	ETIM 5.0 Class-ID: EC000441 ETIM 5.0 Descrierea clasei: presetupe
Clasificare ETIM 6:	ETIM 6.0 Clasă-ID: EC000441 ETIM 6.0 Descrierea clasei: Presetupe
Atenție:	Pentru dimensiunile de instalare și momente de strângere consultați T21
Culoare:	Gri argintiu (RAL 7001)
Material:	Corp: poliamidă Element de etanșare: CR
Clasa de protecție:	IP 68 - 5 bar
Gama de temperatură:	-20°C la +100°C

Observație

Fotografiile și grafica nu sunt la scară și nu reprezintă imagini detaliate ale produsului respectiv. Prețurile sunt prețuri nete fără TVA și suprataxe. Comercializare către clienții parteneri de afaceri.

SKINTOP® BT

Articol nr.	Denumire articol / dimensiuni	Ø F mm	Mărimea cheii SW în mm	Lungimea totală, C mm	Lungimea filetului, D (mm)	Bucăți / UA
SKINTOP® BT gri argintiu						
53015410	PG 9	3,5 - 8	19	42.9	8	100
53015420	PG 11	4 - 10	22	47.7	8	100
53015430	PG 13,5	6 - 12	24	52.0	9	50
53015440	PG 16	9 - 14	27	55.9	10	50
53015450	PG 21	13 - 18	33	64.4	11	50

Ultima actualizare (28.04.2024)

©2024 Lapp Group - all rights reserved.

Managementul de produs <http://appromania.lappgroup.com>

Puteți găsi informațiile tehnice curente în foaia de date corespunzătoare.

PN 0456 / 02_03.16