

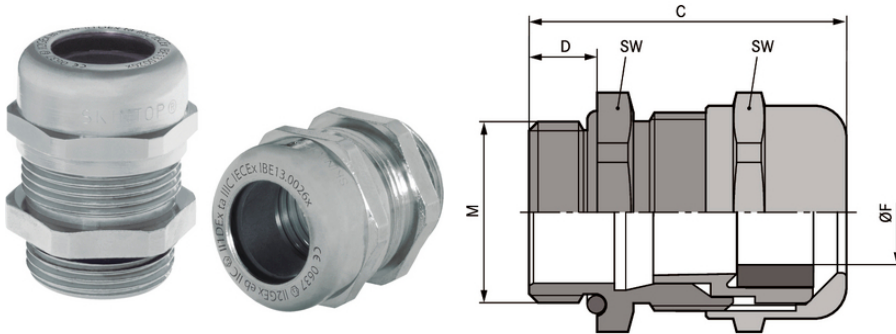





SKINTOP® MS-M ATEX

SKINTOP® MS-M ATEX, presetupă din alamă nichelată, agrementată pentru mediu EX, cu rezistență sporită la impact la temperaturi scăzute



-  Petrol și gaze
-  Rezistență chimică bună
-  Rezistență mecanică
-  Preluare optimă a efortului de tracțiune
-  Siguranță
-  Certificări multiple

Beneficii

Rezistentă la impact și temperaturi scăzute
 Fixare puternică
 Gamă de strângere mare, variabilă
 Fiabilitate maximă

Domeniul de utilizare

Aparate, mașini și instalații cu grad de siguranță ridicat conform protecției la aprindere tip "e", protecție împotriva exploziilor cauzate de pulberi, datorită carcasei "t"
 Grupa II / Categoria 2G+1D
 Pentru aplicații în industria navală și offshore
 Industria chimică și petrochimică

Ultima actualizare (23.04.2024)

©2024 Lapp Group - all rights reserved.

Managementul de produs <http://lappromania.lappgroup.com>

Puteți găsi informațiile tehnice curente în foaia de date corespunzătoare.

PN 0456 / 02_03.16

SKINTOP® MS-M ATEX

Caracteristicile produsului

SKINTOP® MS-M-XL ATEX este similar cu SKINTOP® MS-M ATEX, dar are filetul mai lung pentru pereți groși

Normă de referință / aprobări

UL File Nr. E79903

M 63 plus fără omologare UL

Descrierea produsului

Filet metric conform cu DIN EN 60423

Bază pentru informații tehnice: DIN IEC 62444

Date Tehnice

Clasificare ETIM 5:	ETIM 5.0 Class-ID: EC000441 ETIM 5.0 Descrierea clasei: presetupe
Clasificare ETIM 6:	ETIM 6.0 Clasă-ID: EC000441 ETIM 6.0 Descrierea clasei: Presetupe
Atenție:	Vezi broșura cu instrucțiuni pentru dimensiunile de instalare și cuplu
Certificări:	CE 0637 Ex II 2G Ex eb IIC Ex II 1D Ex ta IIIC IECEx IBE 13.0026X
Material:	Corp: alamă nichelată Insert: poliamidă Element de etanșare: CR (Cloropren) Garnitură: NBR (Nitrile Butadiene Rubber)
Teste:	DIN EN 60079-0 DIN EN 60079-7 DIN EN 60079-31
Clasa de protecție:	IP 68 - 10 bar IP 66 NEMA Type 1, 4x, 6, 12
Gama de temperatură:	-30°C ÷ +90°C

Observație

Fotografiile și grafica nu sunt la scară și nu reprezintă imagini detaliate ale produsului respectiv.

Prețurile sunt prețuri nete fără TVA și suprataxe. Comercializare către clienții parteneri de afaceri.

SKINTOP® MS-M ATEX

Articol nr.	Denumire articol / dimensiuni	Ø F mm	Mărimea cheii SW în mm	Lungimea totală, C mm	Lungimea filetului, D (mm)	Bucăți / UA
SKINTOP® MS-M ATEX						
53112700	M 12 x 1,5	3.0 - 7.0	16	26.5	6,5	100
53112710	M 16 x 1,5	4.5 - 10.0	20	33.0	7	100
53112720	M 20 x 1,5	7.0 - 13.0	24	37.0	8	50
53112730	M 25 x 1,5	9.0 - 17.0	29	38.5	8	25
53112740	M 32 x 1,5	11.0 - 21.0	36	45.5	9	25
53112750	M 40 x 1,5	19.0 - 28.0	45	48.0	9	10
53112760	M 50 x 1,5	26.0 - 35.0	54	55.5	10	5
53112770	M 63 x 1,5	34.0 - 45.0	67	67.0	15	5
53112779	M 63 x 1,5 plus	44.0 - 55.0	75	65.5	15	1
SKINTOP® MS-M-XL ATEX						
53112800	M 12 x 1,5	3.0 - 7.0	16	32.0	12	100
53112810	M 16 x 1,5	4.5 - 10.0	20	38.0	12	100
53112820	M 20 x 1,5	7.0 - 13.0	24	41.0	12	50
53112830	M 25 x 1,5	9.0 - 17.0	29	42.5	12	25
53112840	M 32 x 1,5	11.0 - 21.0	36	51.5	15	25
53112850	M 40 x 1,5	19.0 - 28.0	45	54.0	15	10
53112860	M 50 x 1,5	26.0 - 35.0	54	60.5	15	5

Ultima actualizare (23.04.2024)

©2024 Lapp Group - all rights reserved.

Managementul de produs <http://appromania.lappgroup.com>

Puteți găsi informațiile tehnice curente în foaia de date corespunzătoare.

PN 0456 / 02_03_16